

1. Model SB 400

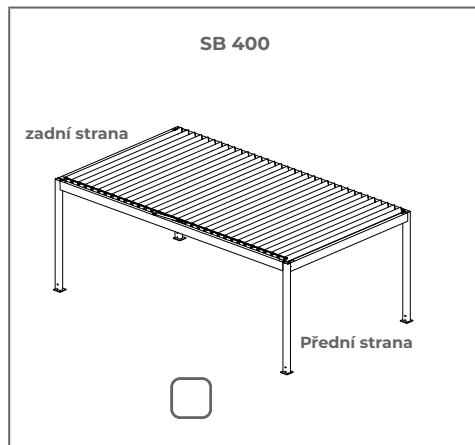

ODTOKY ZE ŽLABŮ	
Připraveno ve žlabu zleva/zprava Bez otvorů (pouze odtok)	Odvodňovací otvor ve vzdálenosti [...] od zadní části k ose otvoru.
1	1 mm
2	2 mm
3	3 mm
4	4 mm

*Za příplatek plastový odtok

2. Varianta pergoly

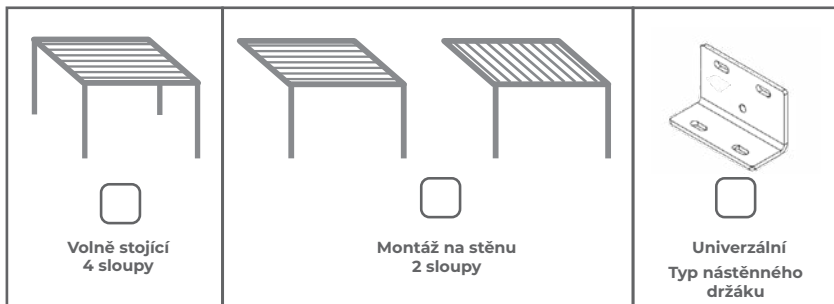

Strana pro upevnění na stěnu

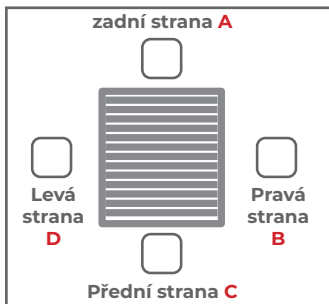

Strana odvodnění

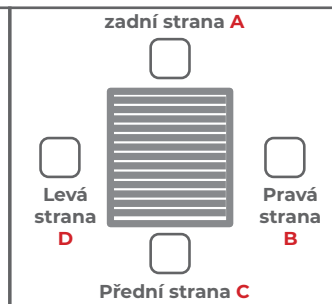

Modulární systém?

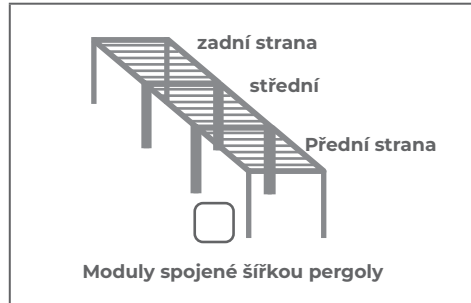
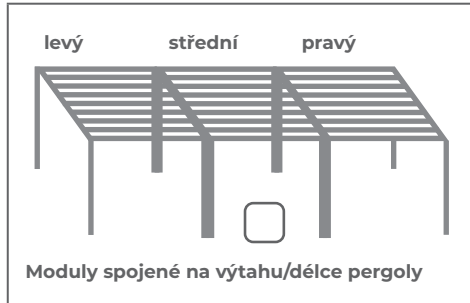
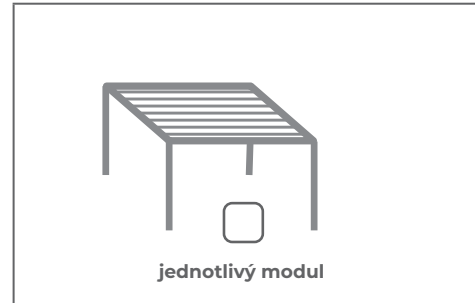

4. Barvy

profilů	lamely
<input type="checkbox"/> Ral 9016 mat	<input type="checkbox"/>
<input type="checkbox"/> FSM 71319 struktura	<input type="checkbox"/>
<input type="checkbox"/> RAL 7016 mat	<input type="checkbox"/>
Jiná barva RAL* profilů	
<input type="text"/>	
Jiná barva RAL* lamel	
<input type="text"/>	

* za příplatek

5. Barvy krytu odtoku

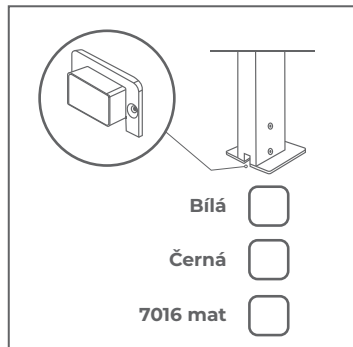

6. Směr otevírání lamel

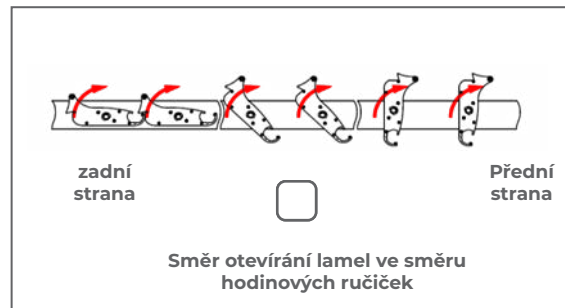
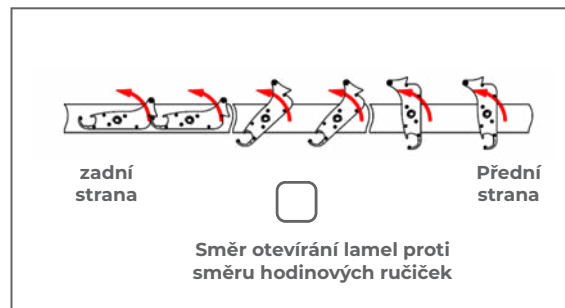

7. Sklon střechy

Rovná střecha

Šikmá střecha směrem K MOTORU

Šikmá střecha směrem OD motoru*

* standardně šikmá střecha směrem OD motoru

** Příčný sklon 20 mm pro konce střechy

8. Patky

OZNAČTE SMĚR ODVODU VODY

* Odvodnění na širší straně sloupku za příplatek

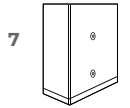
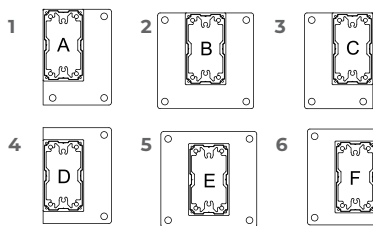
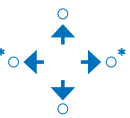

Z ZAPUŠTĚNÁ PATKA

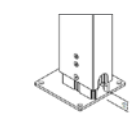

R NASTAVITELNÁ PATKA

9. Zadejte typ patky do příslušných bílých políček, pro každý objednaný modul (max. 4 na jednom formuláři).

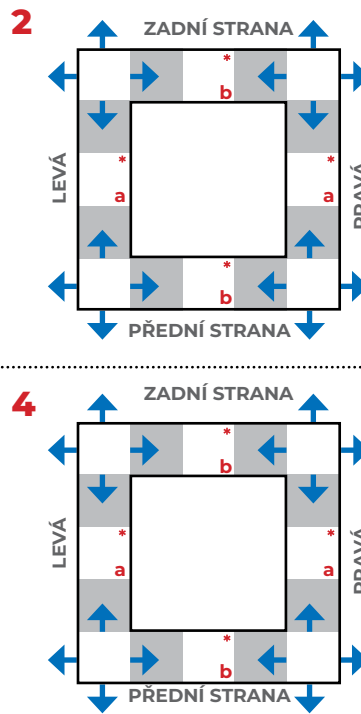
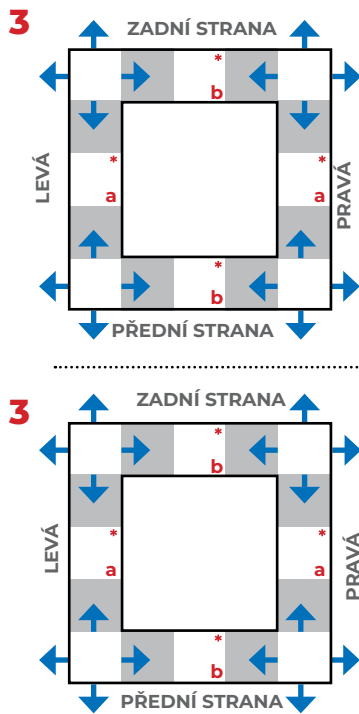

*DODATEČNÉ SLOUPY (BEZ ODVODNĚNÍ) ZA PŘÍPLATEK

UMÍSTĚNÍ DODATEČNÝCH SLOUPŮ

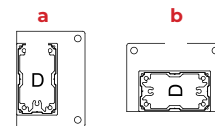

*** VZDÁLENOST MEZI SLOUPY LEVÝ A PRAVÝ MEZISLOUPEK, VŮLE K ZADNÍMU SLOUPKU

MEZILEHLÉ SLOUPY PŘEDNÍ A ZADNÍ, VŮLE K LEVÉMU SLOUPKU



U STĚNOVÉ VERZE BEZ NAPŘ. ZADNÍCH SLOUPKŮ JE VZDÁLENOST MĚŘENÁ OD MEZISLOUPKU KE KONCI PERGOLY.

10. Rozměry

l.p	Šířka max. 4000 mm	Výťah/Délka max. 7000 mm	Světlá výška max. 2800 mm	Strana motoru levá/pravá	Strana pro upevnění na stěnu levá/ pravá přední/ zadní	Odtoková strana levá/ pravá přední/ zadní	Modul: 1. Jednotlivý 2. Levý/střední/pravý 3. Přední/střední/zadní	Mezisloupec levá/pravá přední/zadní	mezisloupec Symetrický nebo uveďte vzdálenost od mezilehlého sloupku ***
1									
2									
3									
4									

11. Ovládání

Motor Pico 230V 0-90°

Motor Pergola 24V 0-120°

Somfy slim RTS

Somfy slim IO

Elero Combio 868

Somfy IO Louver

Řídicí jednotka BLEBOX

Dálkový ovladač 5k RTS

Dálkový ovladač 5k IO

Dálkový ovladač 5k Elero

Dálkový ovladač 5k IO

Dálkový ovladač BLEBOX

* Ovládání za příplatek

** ovládání v ceně

Dodatečná revize nosníku za držákem motoru

Dodatečná automatika Dálkové ovládání/senzory atd.

Adresa pro doručení

Kupující prohlašuje, že ovládá český jazyk a rozumí prohlášením učiněným a přijatým v českém jazyce. Rozumí své objednávce, přečetl si Všeobecné obchodní podmínky, Všeobecné záruční podmínky, technická a provozní dokumentace a prohlášení o vlastnostech a souhlasí s nimi. Pro venkovní systémy platí Prohlášení o shodě pro motorové systémy a Informace pro instalaci bezpečnostních prvků pro vnitřní řetězové a šňůrové systémy, které jsou k dispozici na adrese: www.selt.com/dte-cz

Signature

Objednavatel

Datum

12. Ovládání LED

LED pásek po vnitřním obvodu pergoly

LED 3200K COB

LED 4000K

Světelné body v lamelách* 3300K

* rádiový přijímač kompatibilní s vybranou řídicí jednotkou v ceně

14. Montáž zdroje LED, montáž na sloup



13. Montáž napájecího zdroje LED, výběr sloupů

Mí light + Pilot V ceně

Somfy white Led Receiver IO

Somfy Lighting Slim Receiver RTS

Elero COMBIO 868 LI

BLEBOX W LIGHT BOX PRO

Poznámky: